

Код производителя указан на упаковке в соответствии к буквой:

А - ООО «МК БТС», г. Пенза, ул. Карпинского, д/д.99, офис 3

Б - ООО «Мебелони», Пензенская область, г. Пенза, ул. Рябова, стр. 7Д

## Инструкция по сборке и эксплуатации мебели

### Наборы мебели для спальни

#### Шкаф купе ШКК-01

02-107.015

#### Видео инструкция по сборке шкафа купе

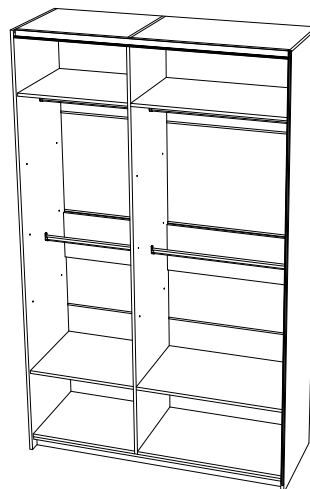

Габаритные размеры:

1400x2300x650

максимальная нагрузка на  
вязку или полку - 15 кг.

#### ОБЩИЕ ТЕХНИЧЕСКИЕ УКАЗАНИЯ

Настоятельно рекомендуем перед началом сборки внимательно ознакомиться с данной инструкцией, проверить наличие всех деталей и фурнитуры согласно комплектовочным ведомостям, убедиться в их качестве (отсутствие царапин, сколов, вмятин и т.д.) т.к. претензии по количеству комплектующих и качеству изделия после сборки не принимаются.

Сборку советуем производить вдвоём на ровной поверхности, в качестве подкладочного материала рекомендуем использовать гофрокартон от упаковок.

Производитель оставляет за собой право вносить изменения, не нарушающие внешнего вида и габаритных размеров изделия (замена крепёжной фурнитуры, ножек, ручек и т. д. на аналоги).

#### Правила эксплуатации

Для длительного сохранения эксплуатационных и эстетических качеств мебели необходимо соблюдать следующие правила по уходу за мебелью во время ее эксплуатации:

- эксплуатировать мебель в сухом, проветриваемом помещении с температурой воздуха от +10 С до +40 С и влажностью воздуха не более 70%;
- в процессе эксплуатации мебели возможно ослабление крепежной фурнитуры - необходимо ее поправлять;
- при эксплуатации изделий имеющие декоративные решения в виде стекла или зеркал необходимо помнить, что эксплуатация стекла и зеркал с трещиной сопряжено с риском получения травм. Следует немедленно заменить стекло/зеркало при появлении трещин;
- не допускать скопления влаги на поверхностях изделия во избежание набухания щитов и отклейки кромок;
- беречь поверхности от механических повреждений, не допускать повреждения защитного слоя УФ-печати и воздействия высоких температур;
- протирать изделия влажной мягкой тканью (на УФ-печати применять микрофибру для зеркал), также возможно мыть с легким мыльным раствором с последующей протиркой насухо. **Запрещено** применение абразивных порошков и жестких металлических щеток.
- **Запрещено** использование агрессивных средств очистки, таких как растворители, бензин, обезжиривающие средства, содержащие кислоты, спирты и соли, моющие средства типа «Мистер Мускул», «Fairyt» и т.д.

#### Гарантийные обязательства

- Изготовитель гарантирует соответствие мебели требованиям ГОСТ 16371-2014, ТР ТС 025/2012, при соблюдении условий транспортировки, хранения, сборки (для мебели, поставляемой в разобранном виде), эксплуатации.
- Срок службы изделия - 5 лет (при соблюдении условий эксплуатации мебели).
- Гарантийный срок эксплуатации мебели - 24 месяца.

EAC

Наборы мебели для спальни  
Шкаф купе ШКК-01  
02-107.015

Срок службы изделия - 5 лет  
Срок гарантии - 24 месяца











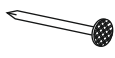

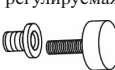
Соответствует требованиям  
ТР ТС 025/2012

Производитель в соответствии с буквой  
А - ООО «МК БТС», г. Пенза, ул. Карпинского, д/д.99, офис 3  
Б - ООО «Мебелони», Пензенская область, г. Пенза, ул. Рябова, стр. 7Д

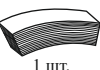



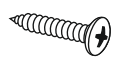

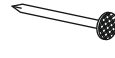

Дата изготовления \_\_\_\_\_

# Комплектация фурнитуры по упаковкам

## Упаковка Цоколь 1400

Гвоздь 2x20  20 шт.	Евровинт 6x50  12 шт.	Евроключ  1 шт.
Опора подпятник регулируемая  14 шт.	Пластина монтажная  6 шт.	Саморез 4x16 с прессшайбой  43 шт.
Шпегель  9 м.п.	Комплект роликов «RP12» 2 створки  1 комп.	Кусок двухстороннего скотча  1 шт.
Стяжка межсекционная D5  3 шт.	Эксцентриковая стяжка  8 компл.	Стяжка уголок (пластмас)  2 шт.
Шуруп 4x25  4 шт.	Шуруп 4x16  58 шт.	

## Упаковка Вязки 600\800

Гвоздь 2x20  36 шт.	Заглушка технологическая Ф5  12 шт.	Краб-шайба для гвоздя  16 шт.
Футорка для шурупа  3 шт.	Шуруп 4x16  8 шт.	Эксцентриковая стяжка усиленная  12 комп.
Фланец овальный 16 мм.  4 шт.	Эксцентриковая стяжка двойная  3 компл.	

Упаковка Боковины				
Поз.	Наименование	Длина	Ширина	Кол-во
Б106	Боковина	2300	588	1
Б107	Боковина	2300	588	1
Пр053	Перегородка	2230	570	1

Упаковка Вязки 600				
Поз.	Наименование	Длина	Ширина	Кол-во
В081	Вязка	580	570	4
Пл042	Планка	260	580	1
Л079	ЛДВП	556	599	4
Бр014	Брус соединительный	580		3
ТО011	Труба овальная 16 мм. (хром)	574		2
Фурнитура				

Упаковка Вязки 800				
Поз.	Наименование	Длина	Ширина	Кол-во
В082	Вязка	780	570	4
Пл043	Планка	260	780	1
Л080	ЛДВП	556	799	4
Бр015	Брус соединительный	780		3
ТО012	Труба овальная 16 мм. (хром)	774		2
Фурнитура				

Упаковка Створки				
Поз.	Наименование	Длина	Ширина	Кол-во
Ств095	Створка	710	2252	2

Упаковка Цоколь 1400				
Поз.	Наименование	Длина	Ширина	Кол-во
Пл040	Планка	70	452	3
Пл044	Планка	1372	70	2
Проф012	Нижний направляющий профиль	1372		1
Проф018	Верхний ходовой профиль	1372		1
Проф026	Ручка створки	2252		3
Проф025	Профиль П-образный	2252		1
Проф024	Добор	2252		1
Фурнитура				
Комплект роликов 2 двери				
Шпегель				

Необходимый инструмент для сборки.  
Рекомендуем сборку производить вдвоем.

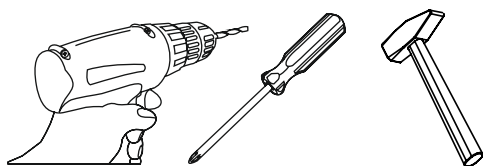

Качество мебели зависит от качества сборки.  
Рекомендуем доверить сборку специалистам.

## Уважаемый покупатель!

Убедительная просьба сохранять упаковку до полной сборки изделия!

В случае обнаружения брака/дефекта обязательно сфотографировать выявленный дефект и этикетку на упаковке.

На фотографии должно быть четко видно: наименование изделия, дату изготовления и номер бригады.

Претензии по качеству без фотографии этикетки не принимаются.

ERIC	<b>ПС-01 СТОЛ ПИСЬМЕННЫЙ СОНОМА</b>		Дата изготовления 01.01.2016	Бригада 1
Цвет:	1/1		Стол	
 X82VT30LY2UW1F 15743-01 00519495 18 0001		Срок службы 5 лет. Гарантия 24 мес. 02-13.008	2	

# Сборка створок

# 1

## Внутренняя створка

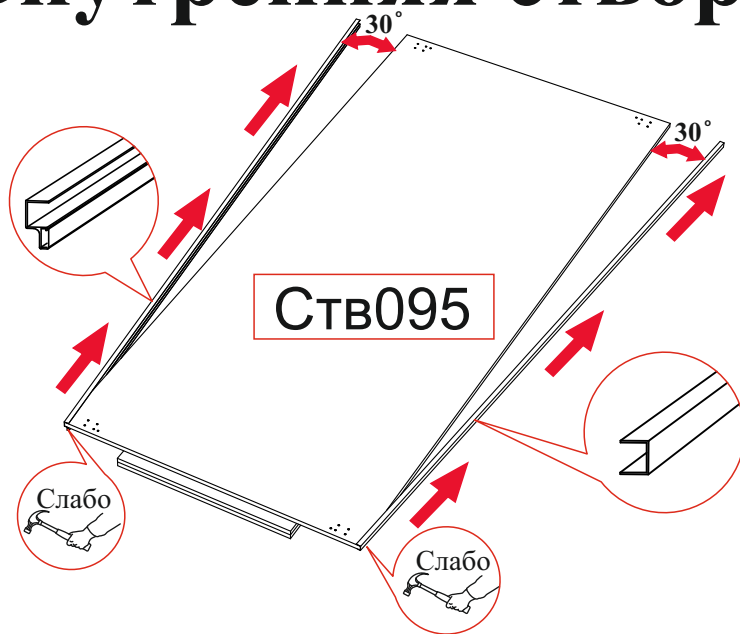

# 2

## Внешняя створка

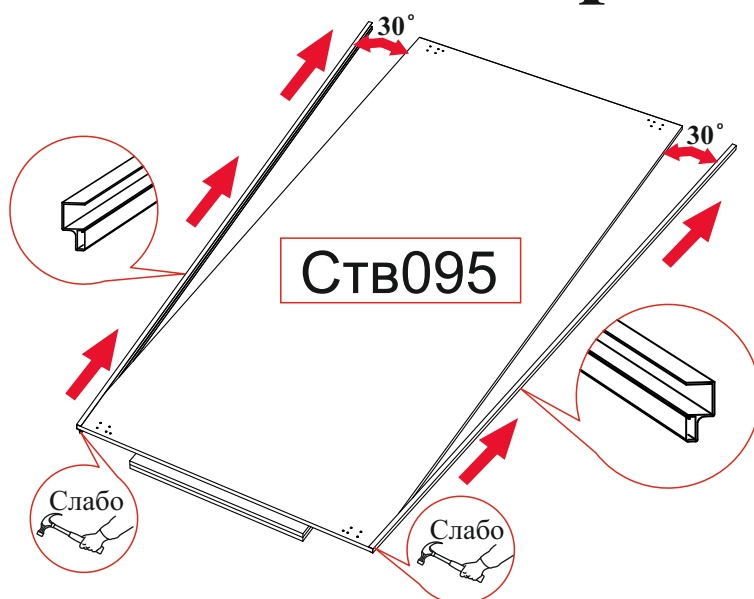

# 3

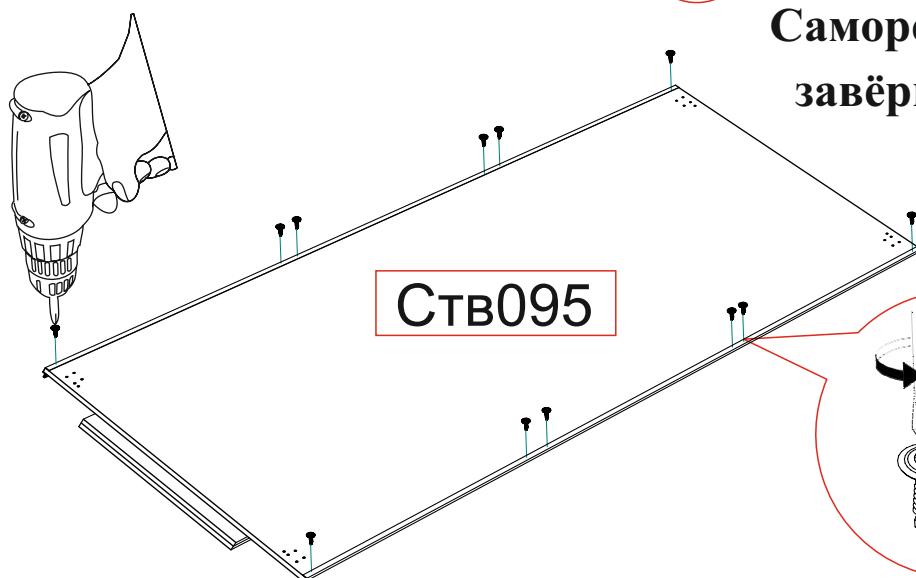

Саморезы должны быть завёрнутыми до конца

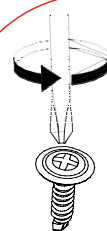

x12

3

### Внутренняя створка

# 4

Шлегель

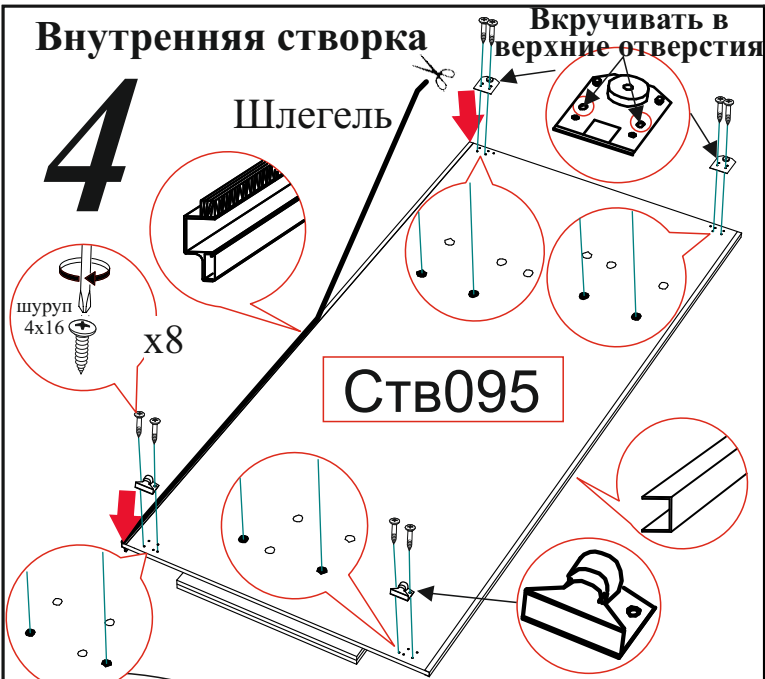

СТВ095

шуруп 4x16 x8

# 5

Шлегель

СТВ095

Шуруп 4x16 x1

Ограничитель для внешней двери



### Внешняя створка

# 6

Вкручивать в верхние отверстия

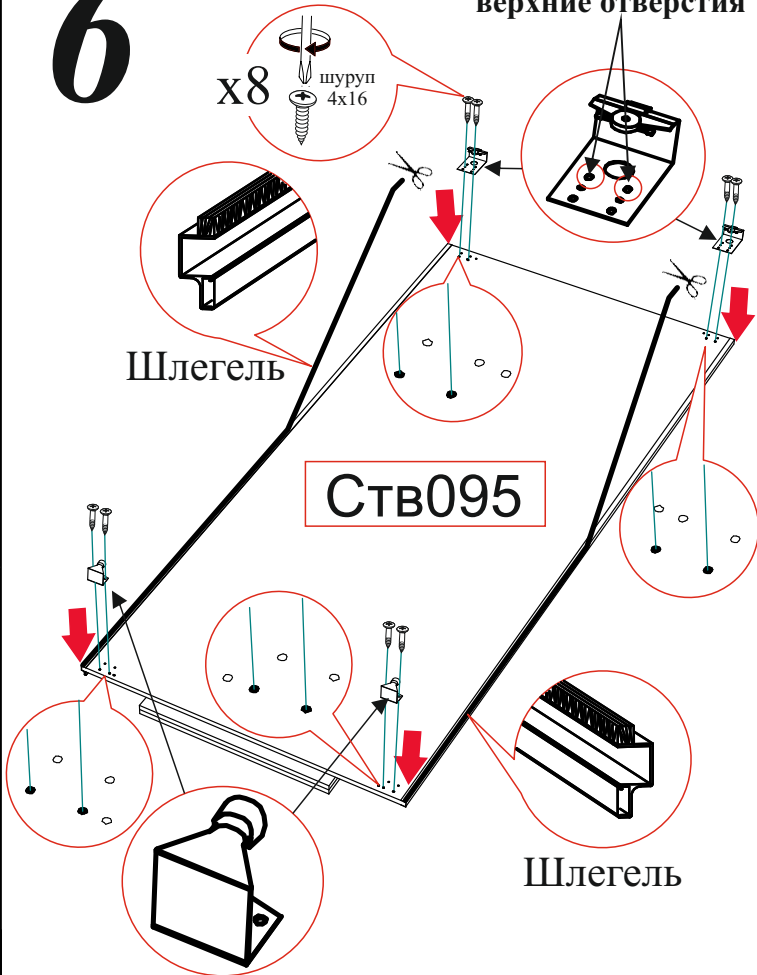

x8 шуруп 4x16

Шлегель

СТВ095

Шлегель

## Сборка корпуса

x4

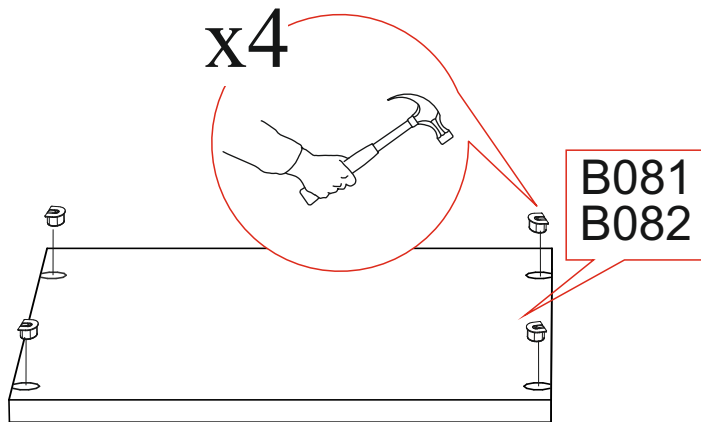

B081 B082

x4

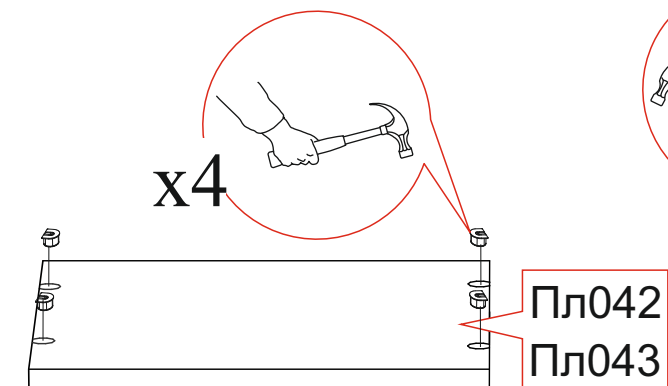

Пл042 Пл043

Цоколь

Пл040

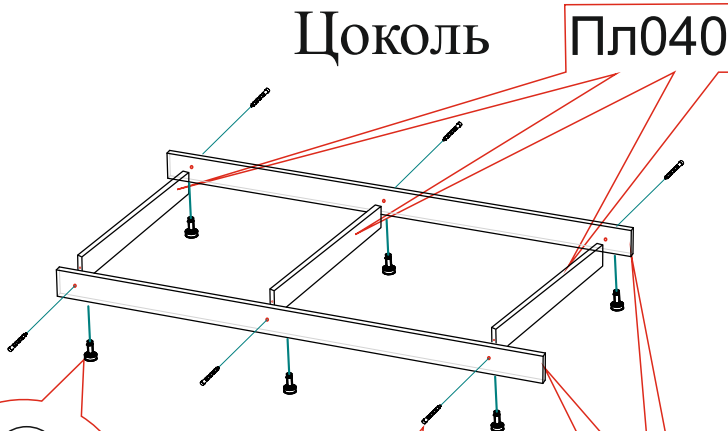

Пл044

1 x6

x6

2 x6

Шток эксцентриковой стяжки

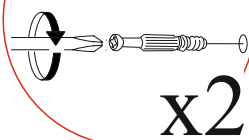

x2

шуруп 4x25

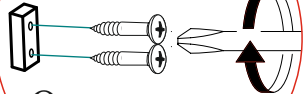

Опора

x2

шуруп 4x25

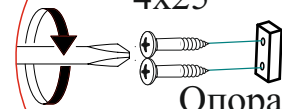

Опора

x2

Шток эксцентриковой стяжки

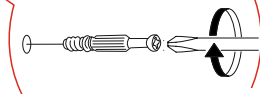

x2

Шток усиленной эксцентриковой стяжки

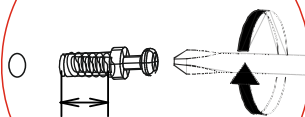

7 мм

x6

Шток усиленной эксцентриковой стяжки

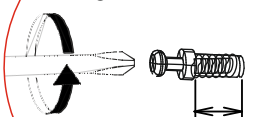

7 мм

x6

Б106

Б107

**ВНИМАНИЕ!!!**  
Без установленных опор вязка и верхняя направляющая не выдержат веса створок. Опора входит в комплект роликов.

1

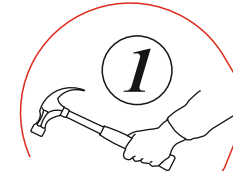

x2

2

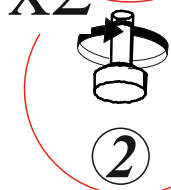

Шток эксцентриковой стяжки

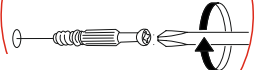

x2

Шток эксцентриковой стяжки

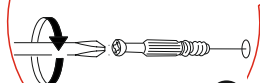

x2

1

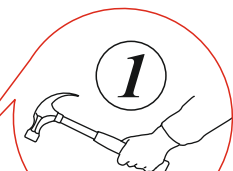

x2

2

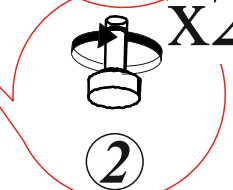

5

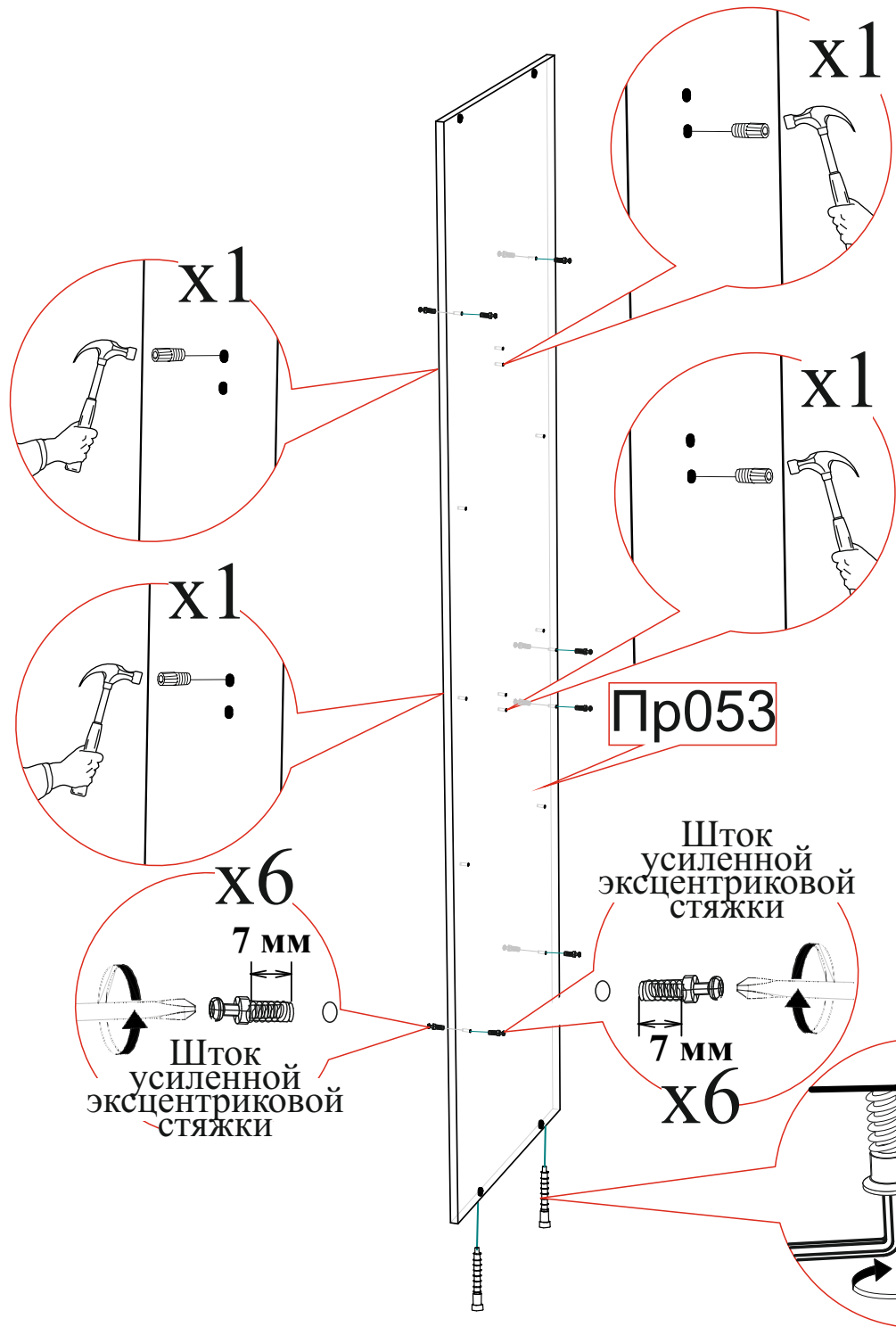

**Шкаф рассчитан на сборку в вертикальном и горизонтальном положении.**

Установку цоколя можно производить по-разному:

При сборке шкафа в **вертикальном положении**, чтобы не сдвигался цоколь при перемещении шкафа предусмотрены ограничивающие евровинты.

При сборке шкафа в **горизонтальном положении**, для фиксации цоколя служит стяжка уголок.

**Для сборки в вертикальном положении!**

**Ограничивающие евровинты завернуть**

**← не до конца, как указано на картинке**

# Сборка корпуса в вертикальном положении

Установить собранный цоколь на предполагаемое место расположения шкафа.

Выровнять цоколь относительно полов при помощи строительного уровня.

Вид спереди

Вид сбоку

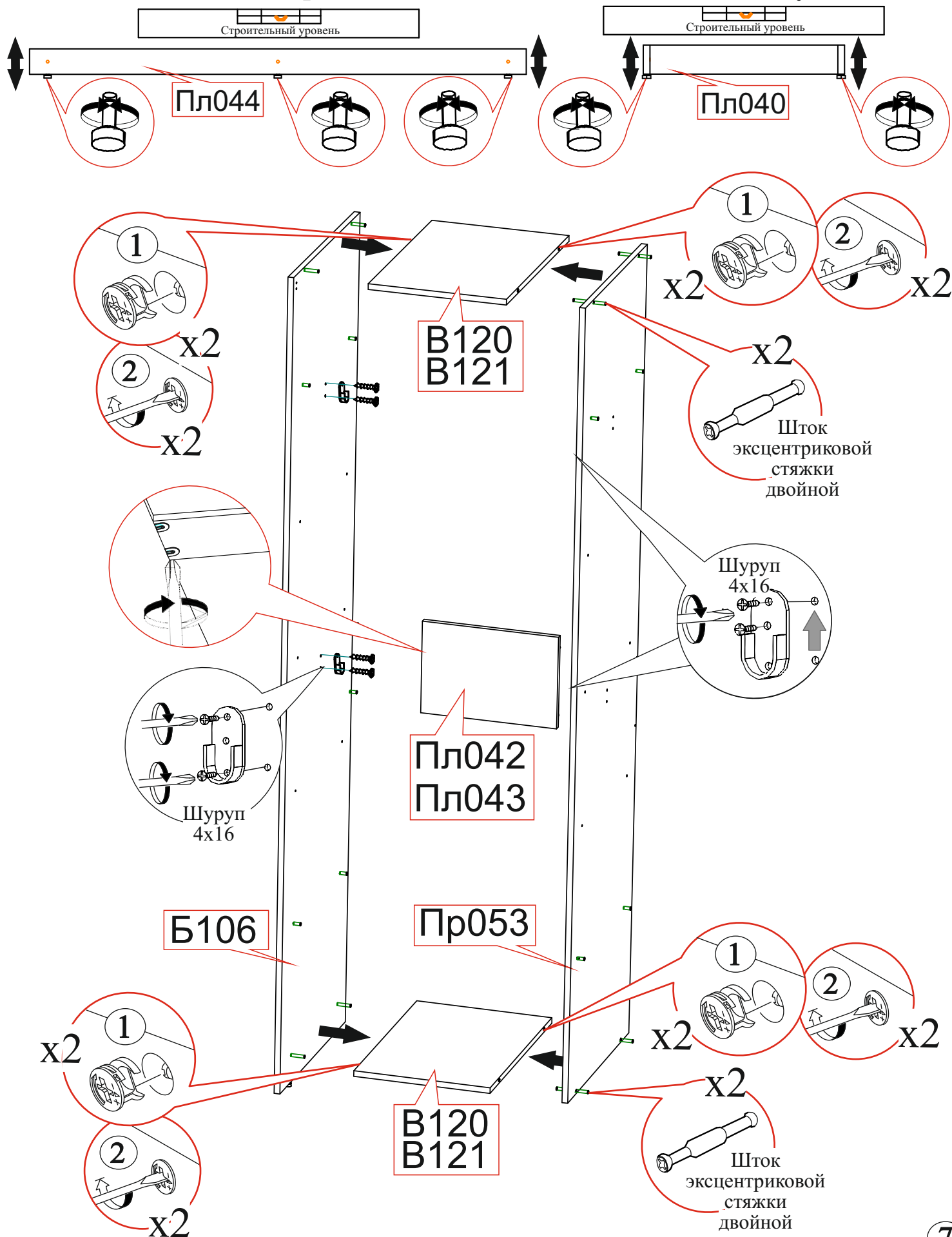

Установка цоколя при сборке в горизонтальном положении. Для фиксации цоколя служит стяжка уголок (пластмасс).

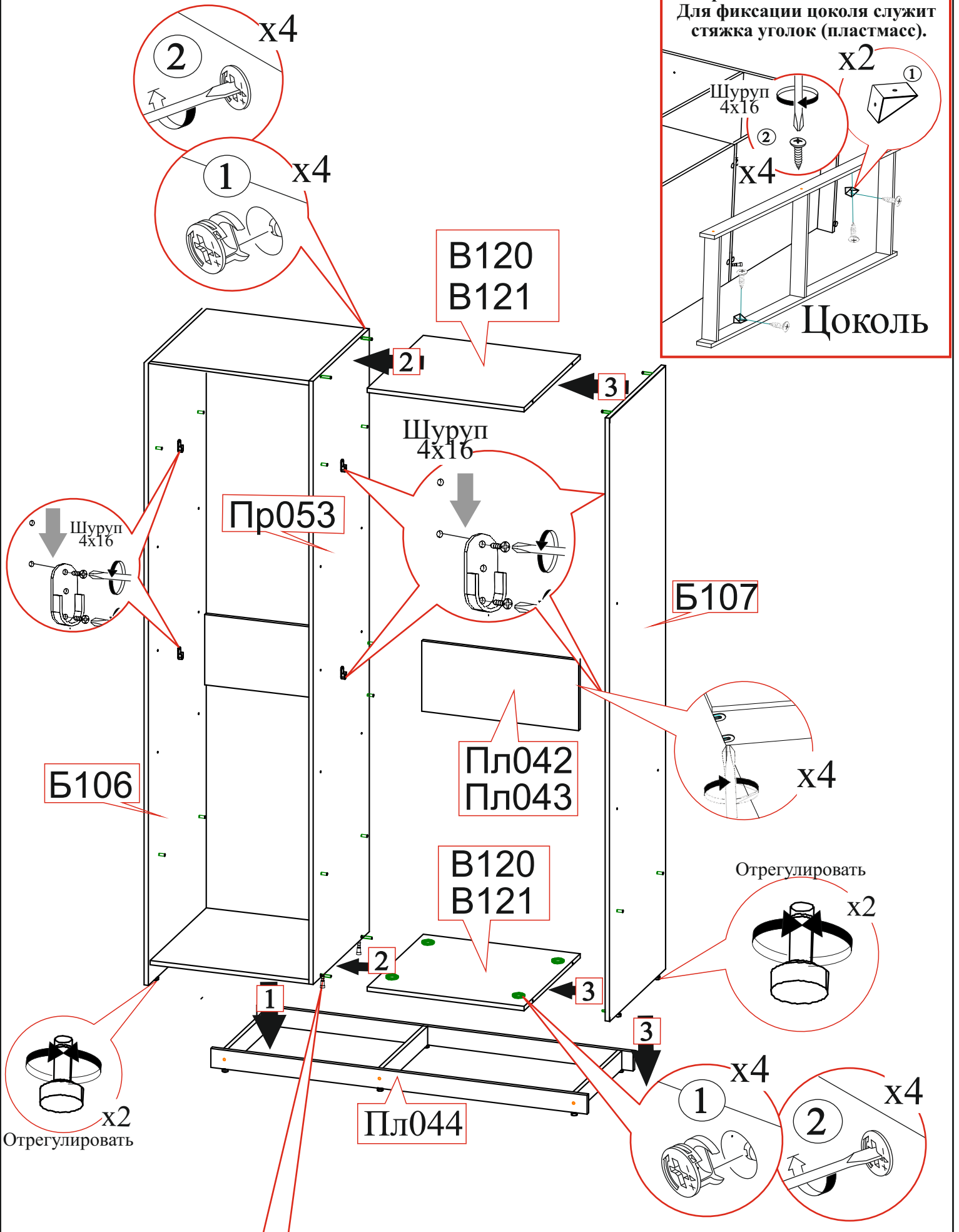
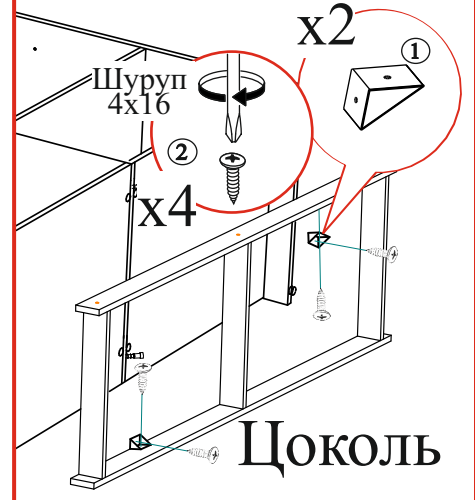

Установка цоколя Пл044 при сборке в вертикальном положении  
 Перегородки установить таким образом, чтоб недовернутые евроштыри были внутри цоколя



# Обратная сторона

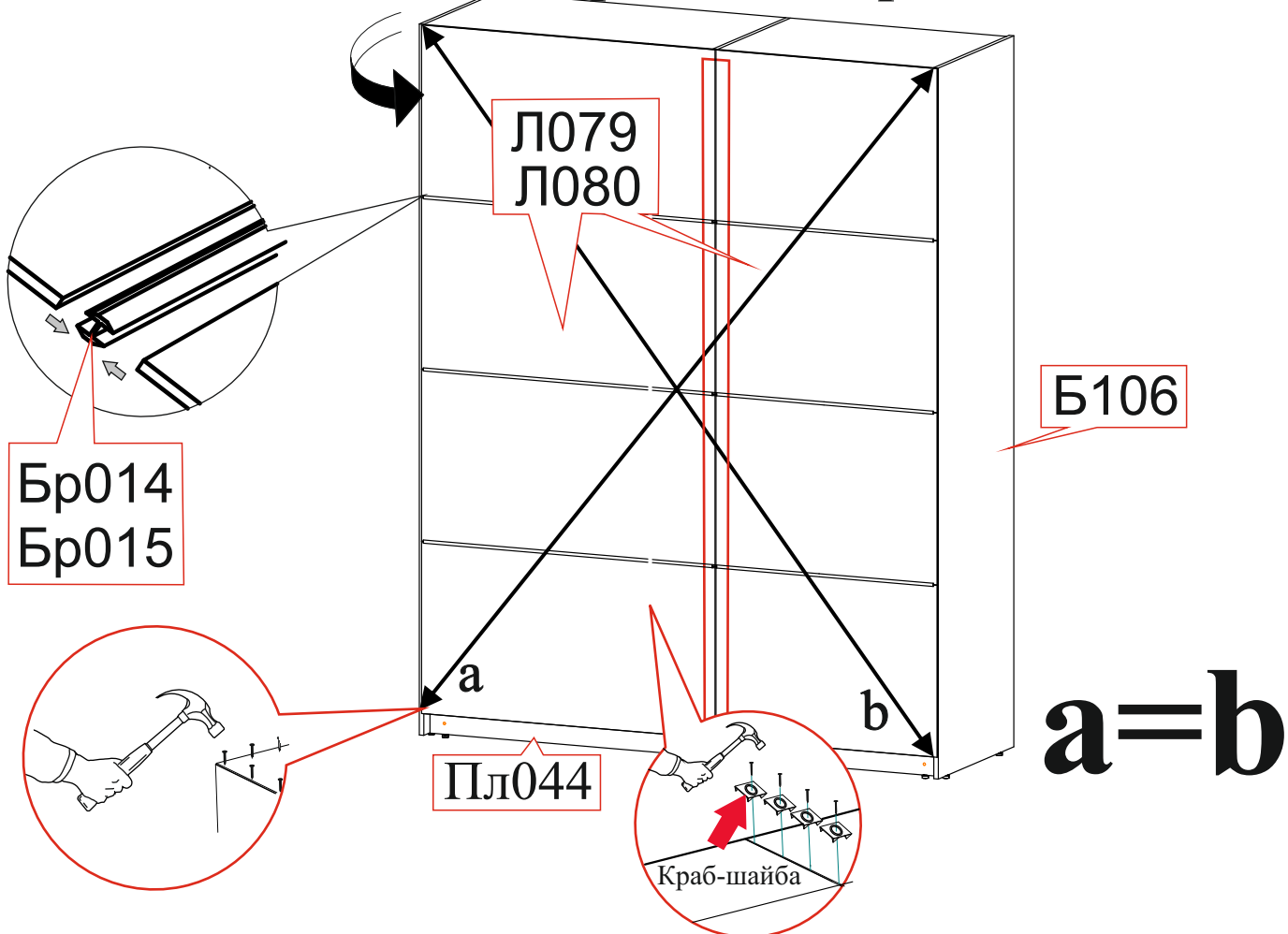

# Лицевая сторона

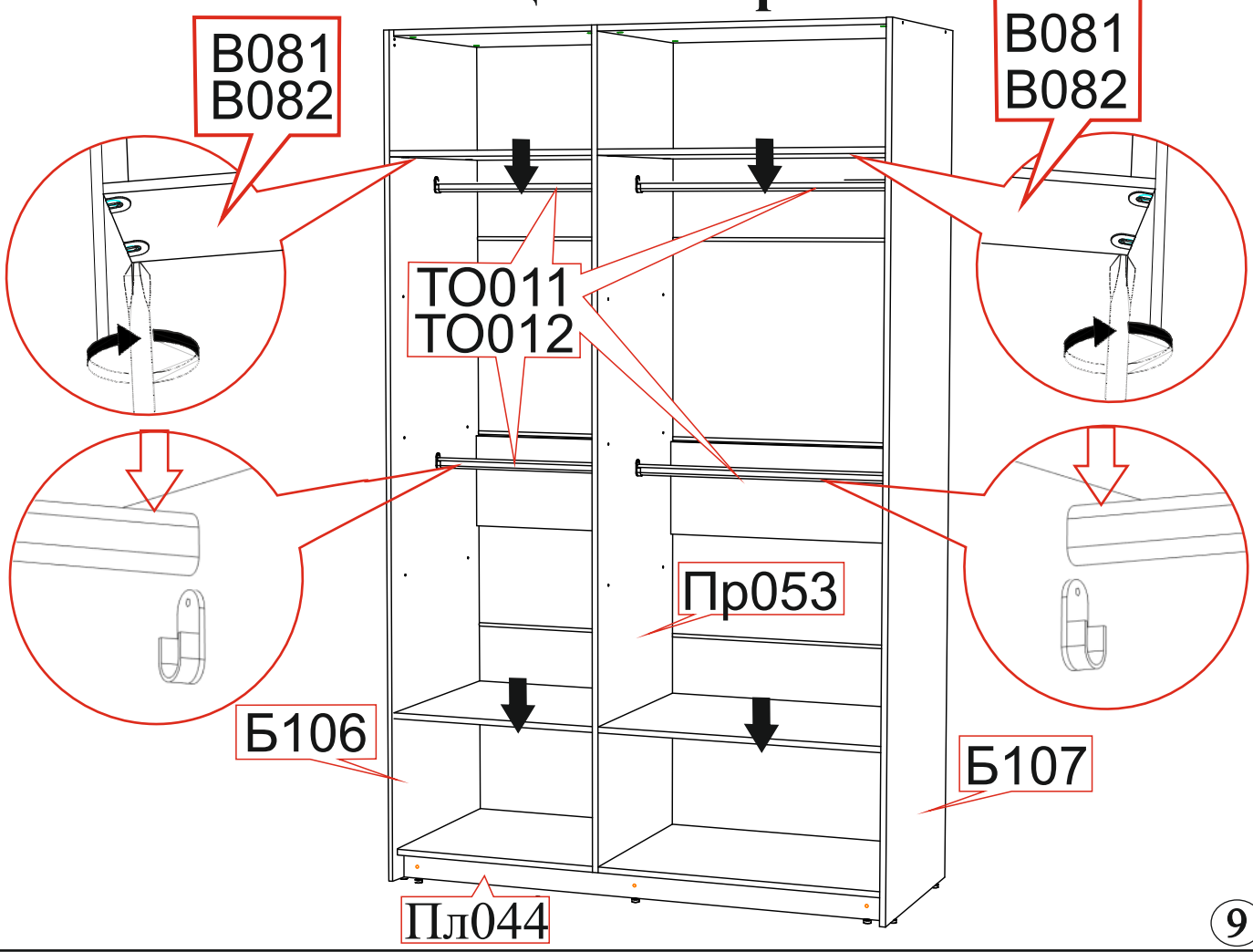

# Установка направляющих

# Верх шкафа

Ходовой профиль следует установить по центру шкафа. Должно быть одинаковое расстояние от боковины (Б106 и Б107) до ходового профиля.

При сборке шкафа в горизонтальном положении («лёжа»). Перед подъёмом, обязательно установить верхний ходовой профиль!!! Для обеспечения жёсткости конструкции.

Стопор для створок купе  
ВХОДИТ В КОМПЛЕКТ РОЛИКОВ

$a=b$

Верхний  
ходовой профиль

Саморез 4x16 с  
прессшайбой

x4

Болт с гайкой  
Входит в комплект  
роликов

Пр053

Б106

Б107

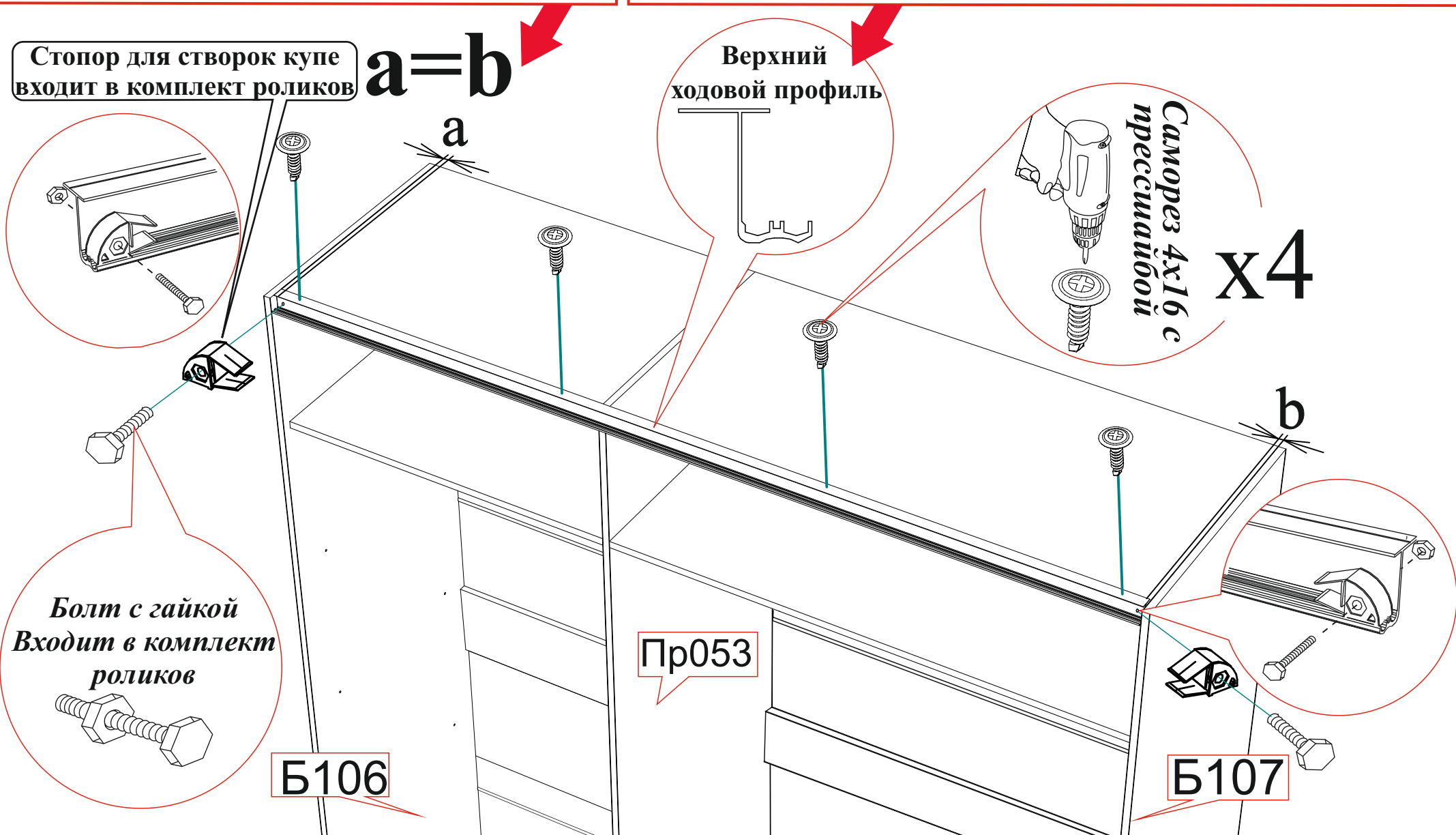

# Установка направляющих Низ шкафа

При сборке шкафа  
в вертикальном положении.  
Просверлить Вязки и Нижнюю  
направляющую сверлом диаметром 5 мм.  
В полученные отверстия установить  
межсекционную стяжку и зафиксировать  
нижнюю направляющую к вязкам

Б106

Нижняя  
направляющая  
устанавливается  
вровень с вязкой

Б107

Кусок двустороннего  
скотча

Двусторонний скотч  
используется при сборке  
шкафа в вертикальном  
положении

Нижняя  
направляющая

При сборке в горизонтальном положении  
направляющая фиксируется шурупами 4x16

x4

шуруп  
4x16

x3

3

x3

2

x3

1

D5

# Навес створок

**1** Внутренняя створка

**2** Внешняя створка

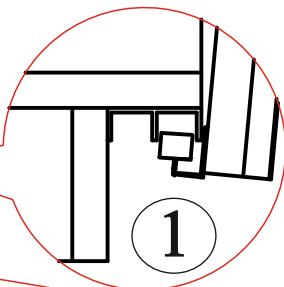
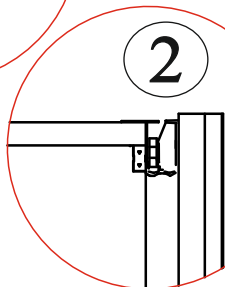
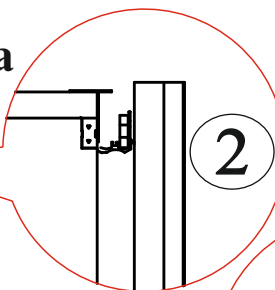
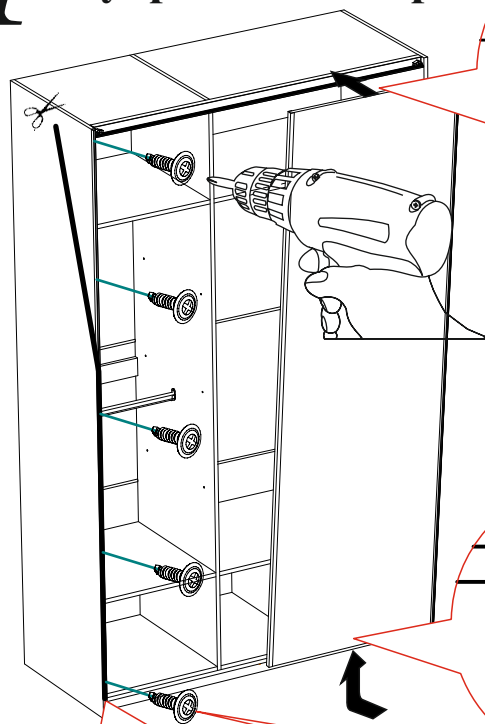

x5

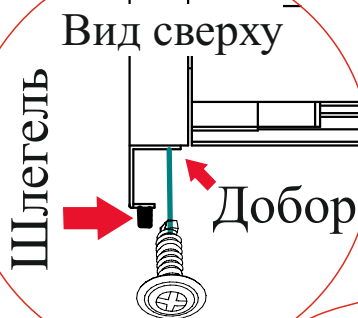
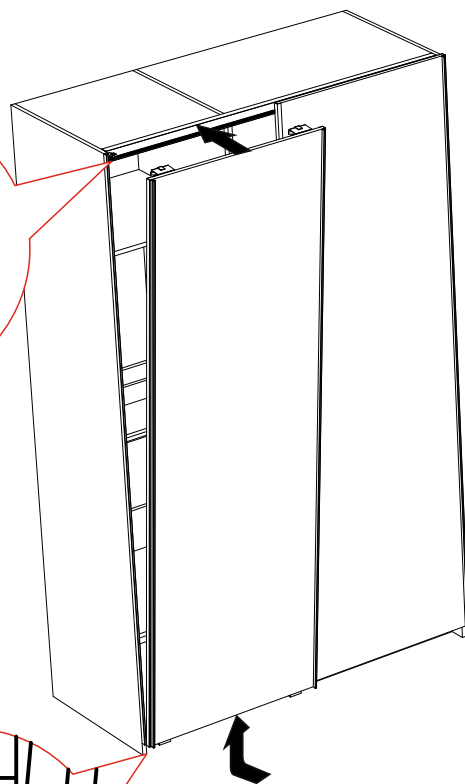
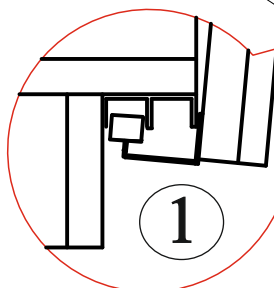

Вид сверху



Саморез 4x16 с прессшайбой



Добор комплектуется только в двухстворчатом шкафу.  
И устанавливается на боковину, со стороны внешней створки.

**3** Вид сверху

После навеса,  
створки следует зафиксировать  
на направляющих,  
чтобы предотвратить сход.

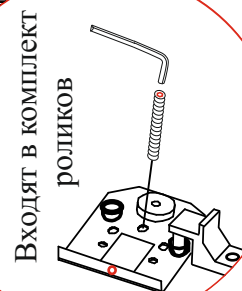

После регулировки створок.  
Обязательно вкрутите фиксаторы на роликах.  
И закрутите шурупы 4x16 в оставшиеся отверстия.  
Иначе регулировка сойдёт!!!

Уважаемый покупатель!

Выражаем Вам искреннюю благодарность за выбор нашей мебели!